

SISTEMA PENSILINA

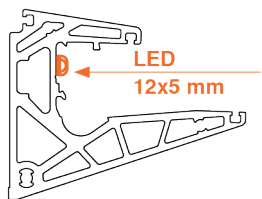

PENSILINA

Es un sistema para la realización de marquesinas en voladizo sin tirantes y sin elaboraciones del vidrio. El vidrio está sostenido por un perfil continuo de aluminio en forma de panal de abeja diseñado para resistir a cargas de funcionamiento que cubran la totalidad de las posibles combinaciones de carga (nieve) además de la acción de elevación producida por el viento. El perfil se puede fijar a la pared con fijaciones mecánicas o químicas, en función del tipo de soporte.



LED

Posibilidad de introducir leds entre el perfil y el vidrio.

Se recomienda la utilización de led de alta luminosidad ultrafino de categoría mínima de ip65 (resistencia de clase 6 al polvo, resistencia de clase 5 a los chorros de agua).

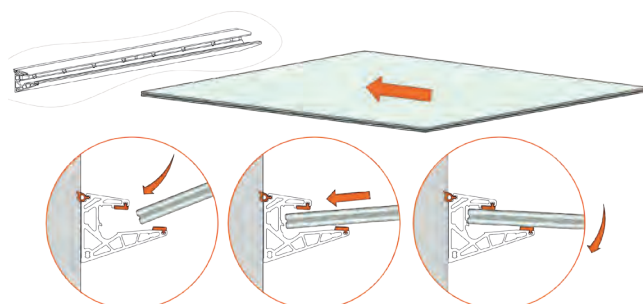
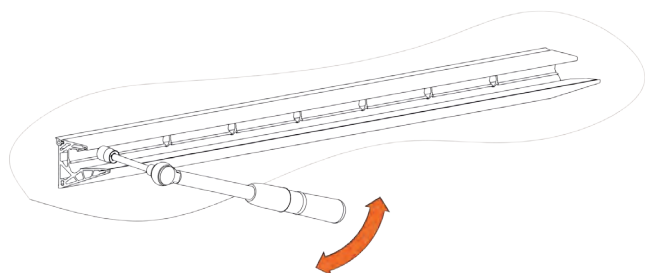

KITS

KIT PENSILINA V 8+8

Características técnicas:

- Sin tornillos a la vista
- Perfil extruido de aleación de aluminio 6063 T6, para vidrio de composición 88.2 (16,76mm) o 88.4 (17,52mm)
- Juntas de soporte y junta de mantenimiento de pared en TPE de color gris.
- Levas de bloqueo y elementos de seguridad de Grivory® para maximizar las propiedades mecánicas y la capacidad de resistir al envejecimiento.
- Tapones terminales de aluminio que hay que colocar con silicona.

Acabados:

Longitud 1000 mm

Plata mate	5900.K10 PL
Efecto inox	5900.K10 IN
Blanco	5900.K10 BL

Longitud 1500 mm

Plata mate	5900.K15 PL
Efecto inox	5900.K15 IN
Blanco	5900.K15 BL

Longitud 2000 mm

Plata mate	5900.K20 PL
Efecto inox	5900.K20 IN
Blanco	5900.K20 BL

Longitud 3000 mm

Plata mate	5900.K30 PL
Efecto inox	5900.K30 IN
Blanco	5900.K30 BL



PENKIT10/97
PENKIT10/88
PENKIT10/RAL
PENKIT15/97
PENKIT15/88
PENKIT15/RAL
PENKIT20/97
PENKIT20/88
PENKIT20/RAL
PENKIT30/97
PENKIT30/88
PENKIT30/RAL

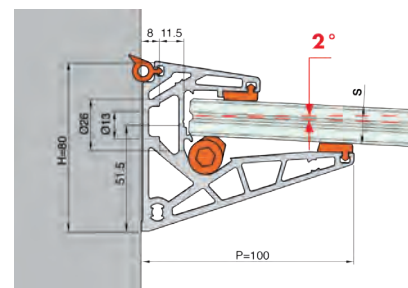

PERFILES

PERFIL EXTRUIDIDO

Perfil extruido de aleación de aluminio 6063 T6, para vidrio de composición 88.2 (16,76mm) o 88.4 (17,52mm)

Juntas de soporte y junta de mantenimiento de pared en TPE de color gris.

Acabados:

Longitud 1000 mm

Plata mate	5901.10 PL
Efecto inox	5901.10 IN
Blanco	5901.10 BL

Longitud 2000 mm

Plata mate	5901.20 PL
Efecto inox	5901.20 IN
Blanco	5901.20 BL

Longitud 1500 mm

Plata mate	5901.15 PL
Efecto inox	5901.15 IN
Blanco	5901.15 BL

Longitud 3000 mm

Plata mate	5901.30 PL
Efecto inox	5901.30 IN
Blanco	5901.30 BL



PEN10/97
PEN10/88
PEN10/RAL
PEN15/97
PEN15/88
PEN15/RAL
PEN20/97
PEN20/88
PEN20/RAL
PEN30/97
PEN30/88
PEN30/RAL

*Otros acabados anodizados y RAL bajo pedido

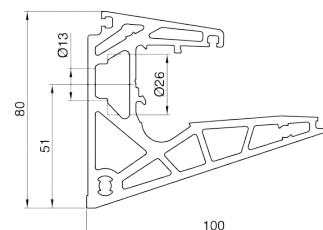

COMPONENTES

JUEGO DE TAPAS SIN ORIFICIO

Aluminio

Juego de tapas terminales de aluminio que hay que colocar con silicona.

Acabados:

Plata mate	5903.1PL
Efecto inox	5903.1IN
Blanco	5903.1BL

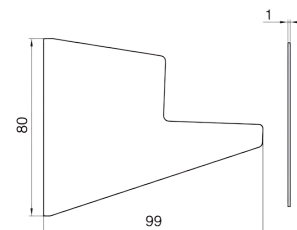
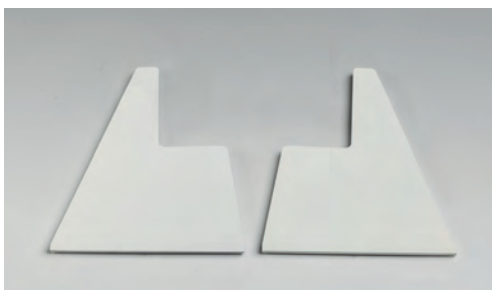

PENT01/97
PENT01/88
PENT01/RAL

JUEGO DE TAPAS CON TORNILLO

Tapones de aluminio, tornillos de fijación de clase A4.

Juego de tapas terminales con fijación de tornillo para perfil.

Acabados:

Plata mate	5903.2PL
Efecto inox	5903.2IN
Blanco	5903.2BL

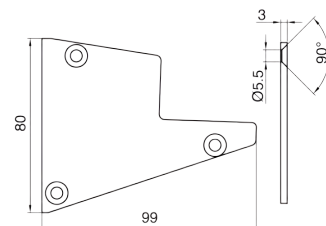

PENT03/97
PENT03/88
PENT03/RAL

JUEGO DE TAPAS SIN ORIFICIO ABIERTA

Juego de tapas terminales de aluminio abiertos

Acabados:

Plata mate	5903.3PL
Efecto inox	5903.3IN
Blanco	5903.3BL

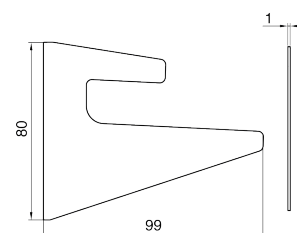

PENT05/97
PENT05/88
PENT05/RAL

KIT FIJACIÓN VIDRIO

Leva de bloqueo y elementos de seguridad de Grivory® para maximizar la resistencia mecánica y al envejecimiento.

5902



PENGRY